



CLASSE 300X

Semplice per tutti. Perfetto per te.

#ImprovingLives

bticino

A brand of **legrand**

**BTICINO, PUNTO DI RIFERIMENTO
GLOBALE NELLA VIDEOCITOFONIA, PROGETTA
E PRODUCE LE SOLUZIONI PIÙ INNOVATIVE
PRESSO IL SITO DI ERBA (ITALIA), CENTRO DI
ECCELLENZA ELETTRONICA DEL GRUPPO LEGRAND.**

Ogni prodotto nasce da una ricerca approfondita che unisce tecnologia all'avanguardia e stile italiano, espressione autentica di design e qualità superiore.

Dall'idea al prodotto finito, tutte le soluzioni tecnologicamente più avanzate prendono vita in Italia, dove qualità, innovazione e maestria artigianale si fondono in una filiera proprietaria, simbolo dell'eccellenza del saper fare italiano. Un valore distintivo che trova la sua piena espressione nel nuovo Classe 300X.





Indice

Classe 300X

- 4. Design
- 6. Concept
- 8. Semplicità di interazione
- 10. La tecnologia
- 12. Finiture
- 14. Sostenibilità
- 16. App Home + Security

Caratteristiche tecniche

- 18. Installazione
- 20. Configurazione
- 22. Contesti installativi
- 24. Collegamenti e funzioni
- 25. Caratteristiche principali

Catalogo e dimensionali

- 26 - 30 Catalogo
- 31. Dati dimensionali
- 32. Online Tools
- 33. Assistenza e Servizi
- 34. Completa il tuo impianto

Classe 300X

Design attrattivo
e accattivante



Classe 300X si distingue per un'estetica raffinata e un impatto visivo sorprendente, in linea con le esigenze del vivere contemporaneo. Materiali pregiati e linee minimaliste si fondono in un design accattivante che arreda e innova, integrandosi perfettamente in ogni contesto abitativo moderno e di pregio. Scopri l'armonia tra forma e funzione, per un'esperienza d'uso semplicemente elevata e intuitiva.



Minimal design, grande innovazione

Il design pulito e monolitico del Classe 300X valorizza ulteriormente l'esperienza utente semplificata, integrando la tecnologia in modo discreto e armonioso nell'ambiente domestico. Questa filosofia riflette l'approccio di BTicino di fondere estetica e tecnologia, nascondendo la complessità tecnica a favore di un'esperienza d'uso fluida e intuitiva.



Display touch screen da 7",
interamente in vetro, per un'esperienza
visiva superiore e un design elegante.

Spessore di soli 19 mm
e rapporto schermo/superficie
ai vertici del mercato.

Simboli luminosi e segnali visivi
guidano l'interazione in modo intuitivo.

Classe 300X

Un concept intelligente,
due soli tasti.



Il nuovo videocitofono Classe 300X è stato concepito per offrire una semplicità di interazione senza precedenti, ridefinendo l'esperienza utente nel settore della videocitofonia residenziale.



Razionalità all'apice.

Design inclusivo, tecnologia intuitiva, gesti semplici. Così BTicino ha ridefinito l'esperienza utente.

Al centro di questa innovazione vi è una nuova interfaccia grafica intuitiva che, unita a soli **due comandi fisici**, garantisce un'interazione semplice, immediata e sicura. Questi due comandi fisici sono dedicati alle funzioni principali di risposta alla chiamata e attivazione elettro serratura, rendendo l'utilizzo accessibile a tutti gli utenti. Tutte le altre funzionalità, inclusa la personalizzazione, sono gestibili digitalmente attraverso il display touch screen.



Notifiche per l'utente con feedback luminoso, multicolore e lampeggiante

Classe 300X

Semplicità di interazione senza precedenti





Accesso ancora più rapido ai contenuti

L'homepage del dispositivo si adatta automaticamente alla configurazione dell'impianto, offrendo un'esperienza d'uso personalizzata e modulare.

Questa "User Experience modulare" agevola e semplifica la navigazione e consente un accesso più rapido ai contenuti e alle funzioni preferite dell'utente. L'estrema semplificazione dei controlli è un aspetto chiave per aumentare l'accessibilità e la sicurezza del sistema.

Interfaccia semplice ma evoluta

La grafica delle schermate di Classe 300X è progettata per rendere più semplice la gestione quotidiana della casa, grazie a un'interfaccia moderna, chiara e intuitiva. Tutte le funzioni principali — come vedere chi è alla porta, aprire il cancello, accendere le luci o ricevere notifiche — sono sempre a portata di mano. L'esperienza d'uso è fluida, con comandi visivi ben organizzati e un design che si adatta alle abitudini di tutta la famiglia.

Una tecnologia intelligente, pensata per essere davvero semplice e immediata per tutti.



Classe 300X

Tecnologia avanzata
accessibile a tutti





Classe 300X: pensato per essere semplice e immediato per chiunque.

Il videocitofono Classe 300X integra un display touch screen da 7" con risoluzione 1024 x 600 pixel, per immagini nitide e di qualità. Grazie al cancellatore eco digitale integrato, l'audio è cristallino e privo di interferenze. La connettività WiFi 6 dual band (2,4 GHz e 5 GHz) garantisce un controllo remoto ancora più veloce e stabile, pienamente integrato con l'app BTicino Home+Security.

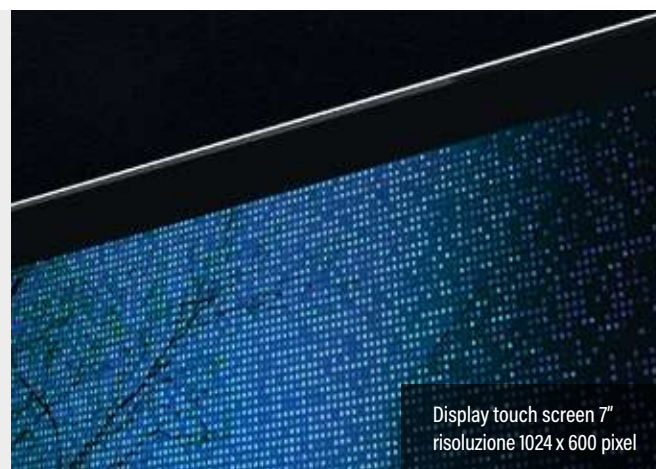

Display touch screen 7"
risoluzione 1024 x 600 pixel

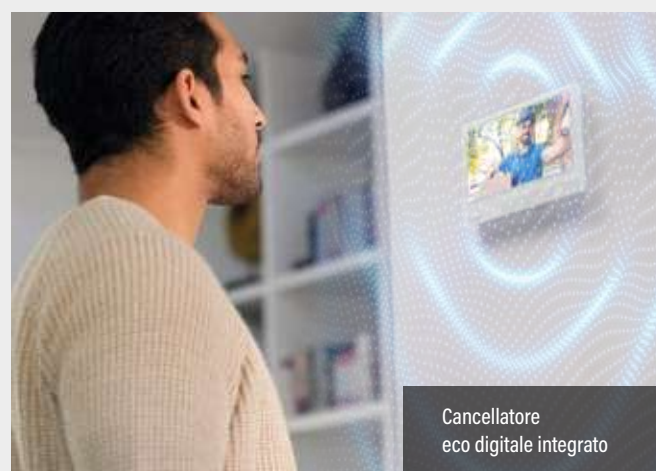

Cancellatore
eco digitale integrato



Collegamento 2 Fili
e connettività WiFi 6

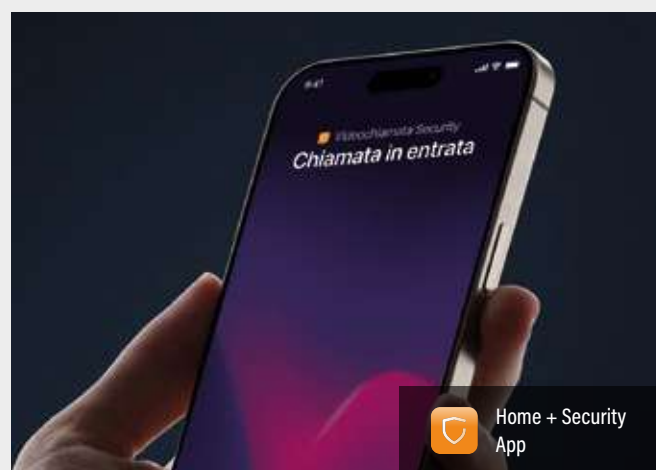

Home + Security
App

Classe 300X

Finitura
Dark



Design essenziale, eleganza assoluta.

La finitura Dark esalta le linee raffinate del Classe 300X, con una superficie in vetro full screen che regala un'esperienza visiva immersiva e contemporanea. Un perfetto equilibrio tra tecnologia e stile per ogni ambiente moderno.



Classe 300X

Finitura
Light



Classe 300X in finitura Light, **esprime un'eleganza sobria e familiare.**

Più tradizionale rispetto alla versione Dark, il look bianco si inserisce con naturalezza negli ambienti domestici, trasmettendo un senso di continuità, abitudine e rassicurante familiarità.

A photograph of a person's hands hugging a tree trunk in a forest. The background is a soft-focus green forest with sunlight filtering through the leaves. The text is overlaid on the left side of the image.

Classe 300X

Ogni dettaglio parla di sostenibilità

Ogni materiale, ogni componente, ogni dettaglio nasce da un pensiero preciso: ridurre l'impatto ambientale e moltiplicare il valore.

Non è solo efficienza, è una nuova idea di responsabilità nella quale ogni miglioramento, anche tecnico, si rivela un passo verso un futuro sostenibile.

Materia che rinasce: plastica riciclata e vetro.

La scocca è progettata per durare e per rispettare l'ambiente.

Versione dark: realizzata con più dell'**80% di plastica riciclata meccanicamente**, per dare nuova vita a materiali già esistenti.

Versione light: **più del 25% di plastica riciclata**, una scelta che permette performance tecniche elevate con un minore impatto ambientale.

Vetro: un materiale riciclabile, sinonimo di trasparenza e qualità.



Zero plastica, tutta sostanza: packaging 100% plastic free e certificato FSC.

Packaging realizzato in carta e cartone.
100% plastic free.

Certificazione FSC mix, garanzia di una filiera responsabile e di approvvigionamento da foreste gestite in modo sostenibile.



Efficienza che pesa meno sull'ambiente: consumi ridotti e componenti alleggeriti.

Un design più efficiente anche nei momenti invisibili:
-31% di consumo in stand-by rispetto al modello precedente. Un risparmio silenzioso, che riduce sprechi e costi ambientali.

CO₂ sotto controllo.

Un ciclo di vita progettato per pesare meno sull'ambiente:

-33% di emissioni di CO₂ rispetto al modello precedente. Risultato raggiunto grazie a minori consumi, riduzione del peso dei componenti elettronici e del display e dall'utilizzo di materiali riciclati.

>80%
di plastica riciclata
nella versione Dark

100%
plastic free
packaging

-31%
di consumo
in stand-by*

-33%
di emissioni
CO₂*

(*) Rispetto a precedente modello Classe 300X.

Classe 300X

Sempre vigile con l'App Home + Security



La migliore App per una casa sicura.

Che tu sia a casa o lontano, la nostra App ti avvisa subito se qualcuno chiama alla porta, rileva movimenti sospetti e ti permette di attivare le elettroserrature con un gesto. Un design semplice e chiaro per offrirti ciò che conta davvero: serenità.



Home + Security





- Avvisi e notifiche in caso di chiamate in arrivo,
- attivazione delle elettroserrature da remoto,
- timeline degli eventi passati,
- gestisci fino a 20 abitazioni con un unico account,
- un'interfaccia semplice e intuitiva.



Chiamata in arrivo
Ricevi la notifica quando qualcuno sta chiamando



Guarda chi sta chiamando
rispondi alla chiamata e apri il cancello al corriere



Verifica gli eventi
Controlla chi ti ha chiamato e se ti ha lasciato un messaggio



Azioni rapide

- Attivi le elettroserrature
- Attivi le luci scale temporizzate
- Chiami casa / Intercom
- Attivi le telecamere
- Gestisci la segreteria videocitofonica

Classe 300X

Installazione

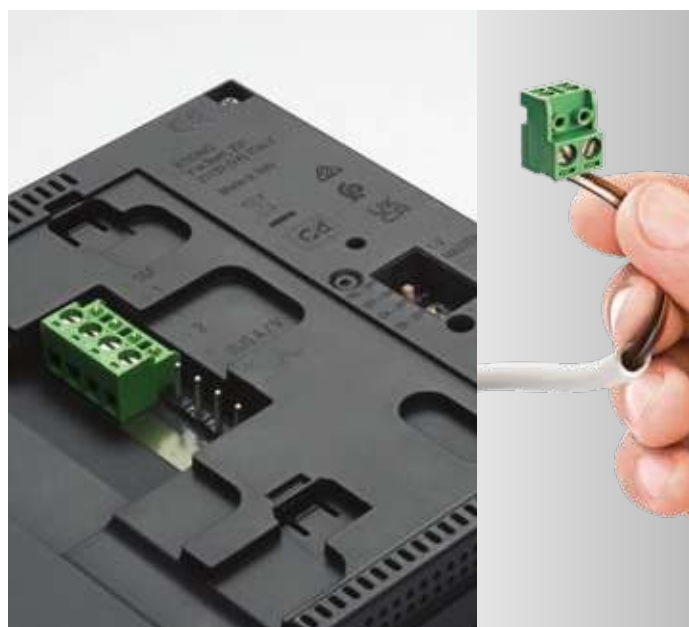
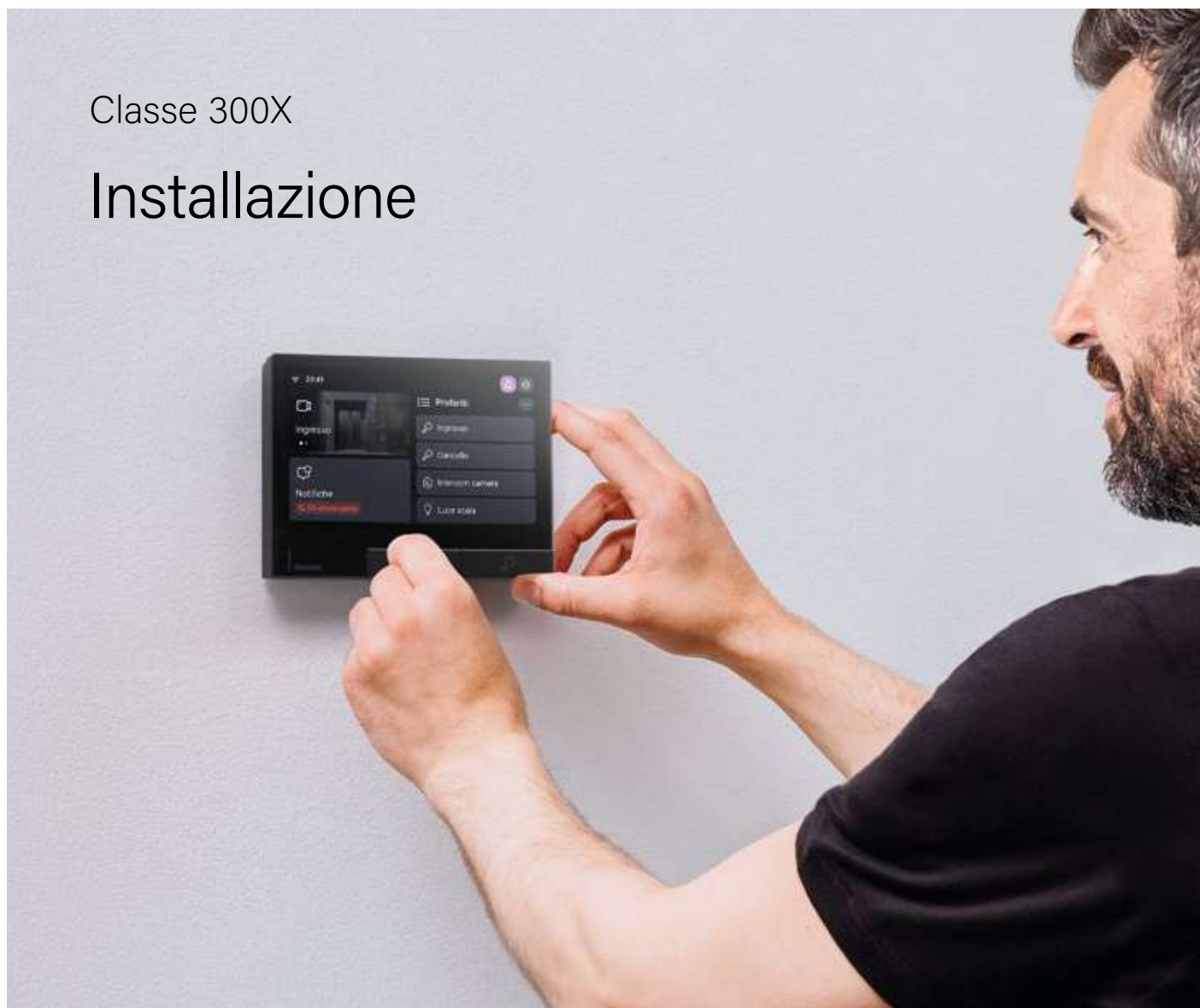

Medesime regole installative dei videocitofoni 2 Fili

Classe 300X si distingue per la sua **straordinaria semplicità e rapidità di installazione**. È una soluzione versatile che richiede **solo 2 fili non polarizzati** per il collegamento, rendendo l'installazione facile, a prova di errore.

È sufficiente installare l'unità, collegare i due fili del BUS e configurare i parametri principali dell'impianto (come gli indirizzi SCS del posto esterno e delle unità interne). Non sono necessari lavori aggiuntivi complessi.



Per l'utente finale

La gestione è autonoma e intuitiva: tutte le configurazioni della rete Wi-Fi e dell'App Home + Security possono essere gestite dal cliente, che sarà guidato da informazioni chiare presenti sul display del videocitofono e nel menu dell'App Home + Security.



Installazione da parete e da tavolo

Installazione da parete con staffa fornita a corredo senza necessità di opere murarie.

Possibile installazione da tavolo con supporto accessorio (344632), da acquistare separatamente.

Classe 300X

Configurazione

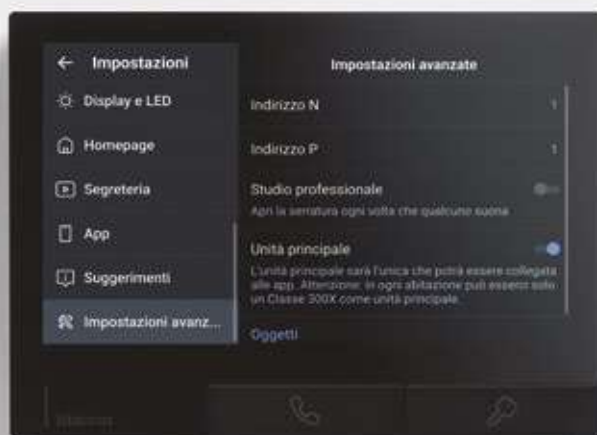

Imposta la **modalità di funzionamento**.
In base al valore inserito verrà attuata una funzione e appariranno una o più specifiche icone nelle aree telecamere e preferiti in homepage



Definisce l'indirizzo del posto esterno sul quale verrà attivata l'apertura elettro serratura e l'autoaccensione della telecamera.



Indirizzo del dispositivo nell'impianto videocitofonico.



Classe 300X, deve essere configurato per un corretto funzionamento. La configurazione può essere effettuata in due modalità:

- tramite inserimento fisico dei configuratori nelle apposite sedi sul retro del videocitofono.
- oppure in modalità avanzata (direttamente da touch screen), tramite l'apposita sezione di configurazione e schermate presenti sul dispositivo.

Nella modalità «Configurazione fisica» vengono aggiunti degli oggetti nelle sezioni telecamere e preferiti.

Non è possibile aggiungere ulteriori oggetti ma solo personalizzare il nome di quelli creati in automatico.



Attenzione: la configurazione del dispositivo effettuata tramite configuratori fisici NON È MODIFICABILE DAL MENU.

Immediato e semplice da associare all'app Home + Security

Una volta installato e configurato, Classe 300X è pronto per l'associazione con l'**App Home + Security** (disponibile per Android e iOS). Grazie alla connettività Wi-Fi del Classe 300X, questa applicazione consente di gestire le principali funzioni del videocitofono da remoto, come ricevere chiamate, attivare le elettroserrature, attivare il posto esterno/ciclamento, aggiornare il firmware e gestire attivazioni aggiuntive.

L'associazione è semplice e immediata, **bastano pochi e semplici passaggi guidati per commissionare la App con il videocitofono.**

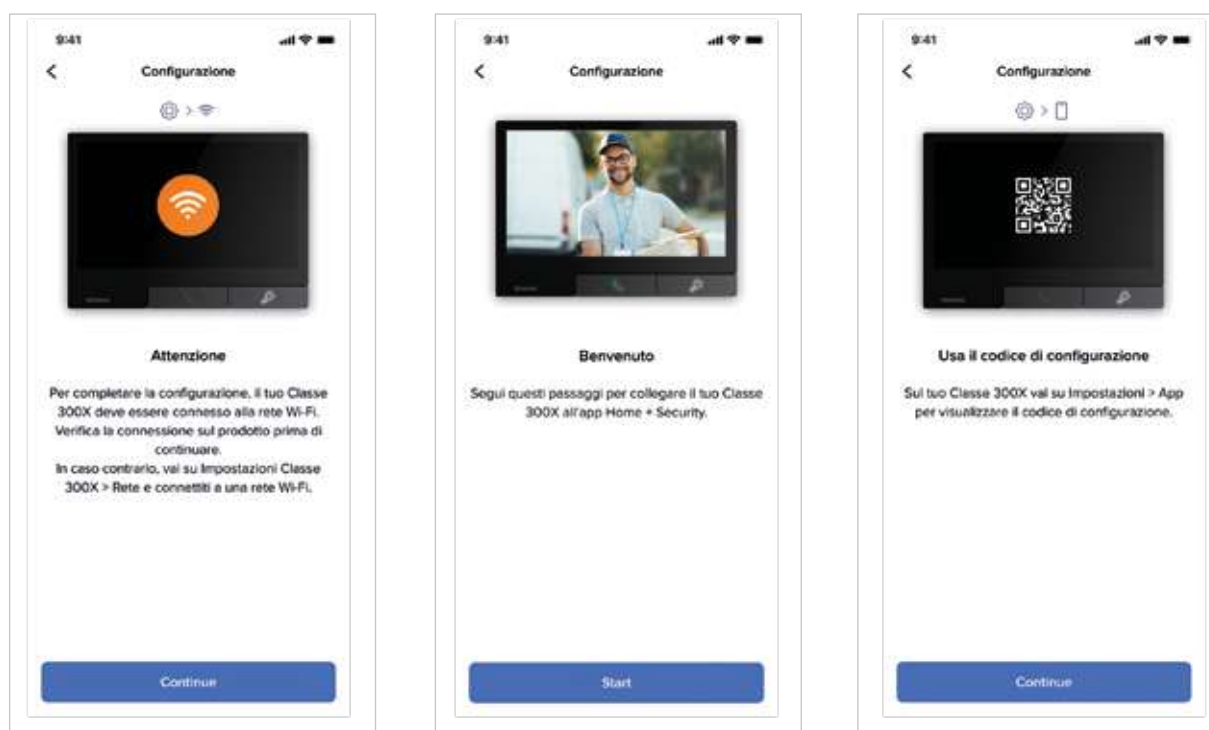

La connessione al Cloud dedicato automatizza la configurazione della rete domestica in modo sicuro, senza richiedere interventi sul router di casa. Il videocitofono trasferisce all'App tutti i parametri dell'impianto videocitofonico 2 fili, inclusi telecamere, serrature e attivazioni. Tramite smartphone e App è possibile visualizzare i dispositivi mobile associati e scegliere se scollarli o rimuoverli in qualsiasi momento.

Per la villa

e contesto mono o bifamiliare



Info installatore

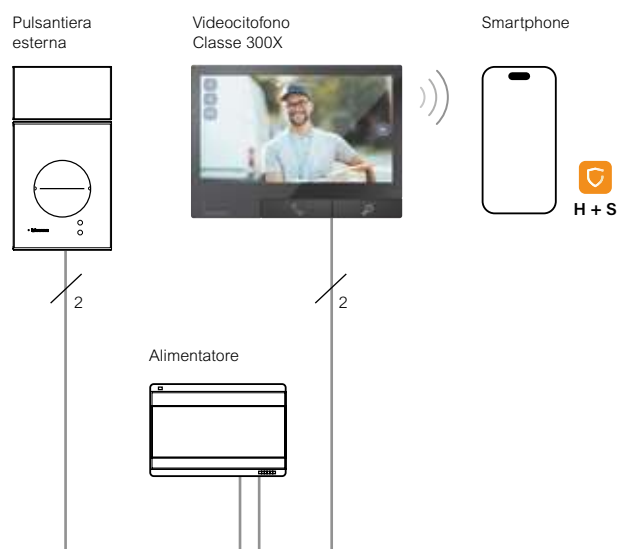

- Connettività integrata per restare sempre connessi con la casa.
- Completa l'impianto con le soluzioni di sicurezza Netatmo: videocamere da esterno e da interno, allarmi, rilevatori di fumo per una protezione semplice, intelligente e completa della casa.
- Un'unica App (Home + Security) per la videocitofonia e per la sicurezza della casa.
- Non cambia il lavoro dell'installatore; più facilità d'uso per l'utente finale

Per il condominio o contesto plurifamiliare



Info Real Estate e installatore

- Predisposizione di impianto del singolo appartamento a future espansioni con le soluzioni di sicurezza Netatmo, lasciando all'utente finale la libertà di personalizzare la sua casa anche in un secondo momento.

- Un'unica App (Home + Security) per la videocitofonia e per la sicurezza di casa.

- Soluzione flessibile, adatta ad ogni contesto e adattabile per ogni cliente.

Attenzione: in impianti plurifamiliari (contesti condominiali) è possibile installare fino a 10 videocitofoni Classe 300X senza alimentazione supplementare. Per installazioni con più di 10 posti interni, è necessario prevedere un alimentatore supplementare 346020 per ogni Classe 300X.

(*) Nota: per il dimensionamento degli impianti plurifamiliari, fare riferimento alle Norme Generali di Installazione della Guida Tecnica Sistema 2 Fili.

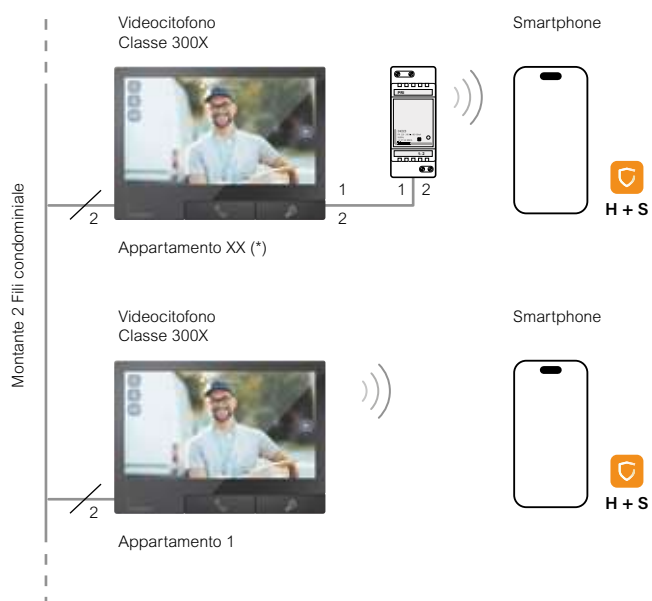

Classe 300X

Collegamenti e funzioni

Vista frontale

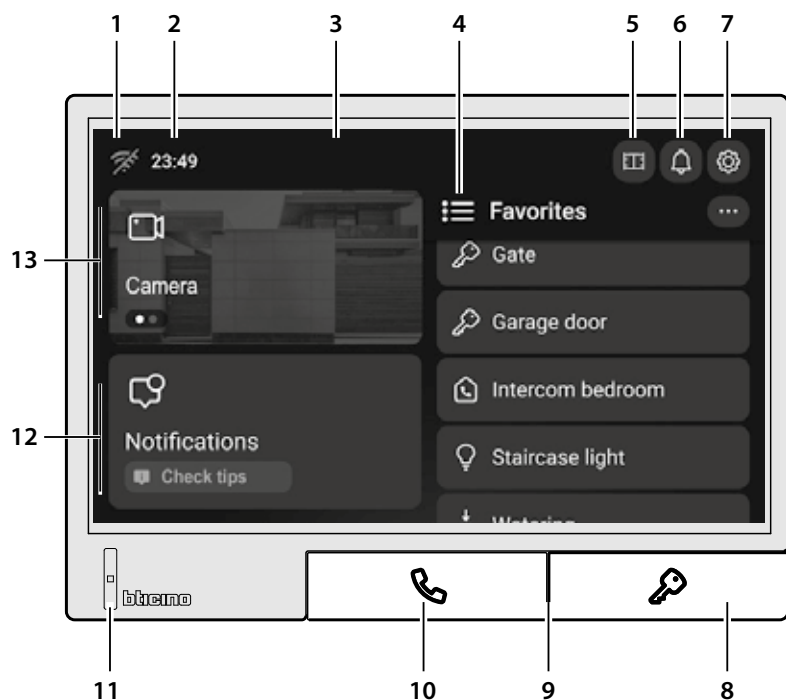

- 1 - Indicazione segnale wifi
- 2 - Indicazione ora
- 3 - Display 7 pollici touch screen
- 4 - Menù preferiti
- 5 - Studio professionale (ON = Attivo)
- 6 - Suoneria (🔔 = Attiva)
(🔕 = Disattiva)
- 7 - Menù impostazioni
- 8 - Tasto fisico attivazione elettro serratura
- 9 - Microfono
- 10 - Tasto fisico attivazione/disattivazione comunicazione audio
- 11 - LED multicolore indicazione stato di funzionamento
- 12 - Area notifiche
- 13 - Area telecamere

Vista retro

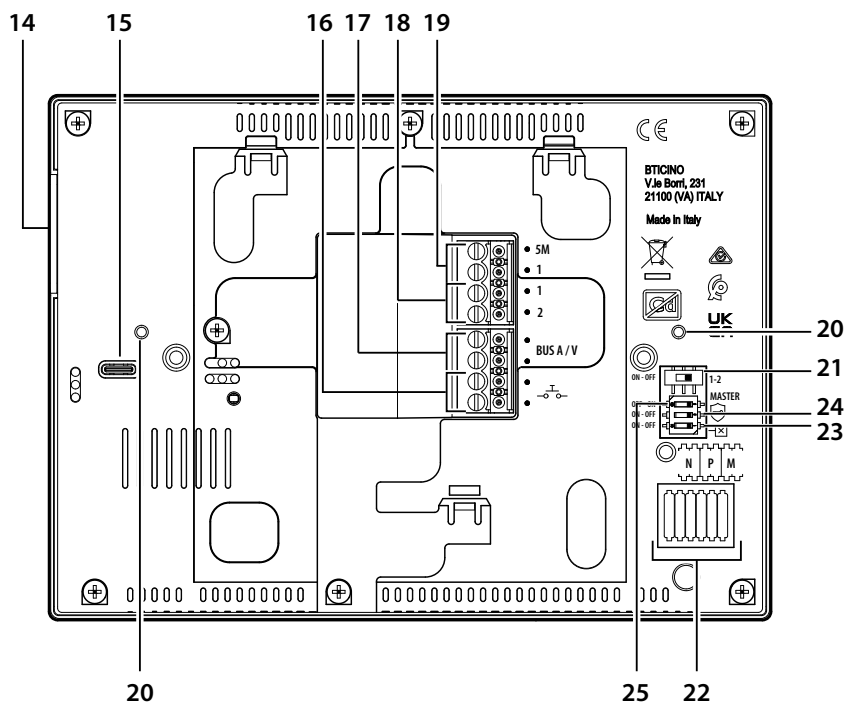

- 14 - Altoparlante
- 15 - USB-C per agg.to firmware
- 16 - Morsetti (🔌) per collegamento pulsante chiamata al piano
- 17 - Morsetti BUS SCS 2 Fili
- 18 - Morsetti (1 - 2) per alimentazione supplementare
- 19 - Morsetti (5M - 1) per collegamento suoneria supplementare
- 20 - Sede per fissaggio base da tavolo (334632)
- 21 - Microswitch ON/OFF per abilitazione alimentazione supplementare
- 22 - Sede dei configuratori (N - P - M)
- 23 - Microswitch ON/OFF di terminazione tratta
- 24 - Microswitch ON/OFF funzione serratura sicura
- 25 - Microswitch Master/Slave

Classe 300X

Caratteristiche principali e funzioni



344743



344742



CARATTERISTICHE PRINCIPALI

- Display LCD a colori touch screen da 7 pollici
- Comunicazione vivavoce
- Finitura Dark e Light
- Installazione da parete con staffa in dotazione
- Installazione da tavolo con base accessoria (344632)
- Disponibile in Kit - (363942 - 363943)

FUNZIONI DISPONIBILI DA VIDEOCITOFONO

- Attivazione elettroserratura
- Attivazione luci scale
- Attivazione posto esterno / ciclamento
- Intercom
- Chiamata al piano
- Studio professionale (personalizzabile)
- Segreteria videocitofonica
- Master / Slave
- Serratura sicura
- Connettività Wi-Fi
- Gestione notifiche
- Quick link - funzioni preferite / più utilizzate
- Comando preferiti
- 15 suonerie selezionabili

FUNZIONI DISPONIBILI DA APP HOME + SECURITY

- Risposta a chiamata videocitofonica
- Attivazione elettroserratura
- Attivazione posto esterno / ciclamento
- Attivazione luci scale
- Attivazione e monitoraggio telecamere intelligenti Netatmo
- Gestione dei dispositivi offerta Security Netatmo (sensore fumi, sirena antifurto, sensori apertura...)
- Segreteria videocitofonica
- Chiamata intercom da smartphone a videocitofono
- Cronologia eventi

Catalogo

Classe 300X



344742



344743



344632



346020

Articolo **Videocitofono Classe 300X finitura Light**

344742 Videocitofono connesso 2 fili / Wi-Fi vivavoce in finitura Light con display LCD touch screen orizzontale da 7", risoluzione 1024 x 600 pixel. Dotato di due tasti fisici per risposta/chiusura chiamata/attivazione del posto esterno e attivazione elettro serratura. Le restanti funzioni videocitofoniche es. attivazione del posto esterno / ciclamento telecamere, attivazione serrature aggiuntive, segreteria videocitofonica, comando luci scale, intercom ecc. vengono gestite tramite menù specifici e display touch. Dotato di cancellatore eco digitale per una migliore qualità audio. Segnalazioni visive a LED per: stato connessione alla rete Wi-Fi, info / notifiche ed esclusione chiamata. Tramite il display touch è possibile accedere alla lista notifiche e ai comandi preferiti di videocitofonia. Funzioni "Studio Professionale" e "Non disturbare" evolute: personalizzabili e schedulabili per giorno / ora. Possibilità di comunicazione vocale con centralino di portineria – se presente nell'impianto – su specifica chiamata. Il dispositivo deve essere configurato tramite inserimento fisico dei configuratori oppure da menù e display touch usufruendo di una maggiore possibilità di personalizzazione di funzioni e testi associati. Grazie alla connessione Wi-Fi 6 è possibile connettere il videocitofono a router con banda 5 GHz o 2.4 GHz per sfruttare le funzioni disponibili sull'App Home + Security (disponibile per Android e iOS): ricezione chiamata, apertura serratura, visualizzazione della timeline eventi, attivazione del posto esterno / ciclamento telecamere e funzioni "Studio Professionale" e "Non disturbare" evolute. Tramite l'App Home + Security è possibile gestire anche i prodotti dell'offerta sicurezza di Netatmo. Quindici differenti toni di suoneria selezionabili. Installazione da parete tramite staffa fornita a corredo e da tavolo (con supporto accessorio 344632) da acquistare separatamente. Realizzato con più del 25% di materiale plastico riciclato chimicamente. Disegnato, progettato e prodotto in Italia.

Articolo **Videocitofono Classe 300X finitura Dark**

344743 Come videocitofono 344742 ma in finitura Dark. Realizzato con più dell'80% di materiale plastico riciclato meccanicamente.

Supporto da tavolo per Videocitofono

344632 Supporto accessorio per l'installazione da tavolo dei videocitofoni Classe 300X (344742 – 344743).

Alimentatore supplementare 2 DIN

346020 Alimentatore supplementare 2 DIN da utilizzare per alimentare localmente i videocitofoni Classe 300X tramite morsetti (1 – 2).



Soluzioni in Kit con Classe 300X



363942



363943

Le pratiche e complete soluzioni in kit semplificano l'installazione e garantiscono massima compatibilità ed espandibilità impiantistica.

Acquistando un unico codice articolo, la valigetta kit contiene tutto il materiale necessario, unitamente alle dettagliate istruzioni tecniche per l'installazione, il collegamento, l'avvio e l'espansione dell'impianto.

Le nuove soluzioni in kit con Classe 300X e pulsantiera esterna Linea 3000 offrono un'esperienza video ottimizzata, grazie al display touch da 7 pollici con risoluzione 1024x600 pixel e alla telecamera integrata nella pulsantiera Linea 3000, ora ulteriormente migliorata.

Il risultato è una visione più nitida e dettagliata.



Catalogo

Kit Linea 3000 - Classe 300X



 H + S

363942



 H + S

363943

Articolo	Kit Linea 3000 Black con Badge RFID Classe 300X Finitura Light
363942	<p>Kit vivavoce monofamiliare con videocitofono connesso vivavoce Classe 300X (finitura Light) e pulsantiera Linea 3000 (finitura nera).</p> <p>Videocitofono connesso 2 fili / Wi-Fi vivavoce in finitura Light con display LCD touch screen orizzontale da 7", risoluzione 1024 x 600 pixel.</p> <p>Dotato di cancellatore eco digitale per una migliore qualità audio. Grazie alla connettività Wi-Fi 6 è possibile connettere il videocitofono a router con banda 5 GHz o 2.4 GHz per sfruttare le funzioni disponibili sull'App Home + Security (disponibile per Android e iOS): ricezione chiamata, apertura serratura, visualizzazione della timeline eventi, attivazione del posto esterno / ciclamento telecamere e funzioni "Studio Professionale" e "Non disturbare" evolute. Tramite l'App Home + Security è possibile gestire anche i prodotti dell'offerta sicurezza di Netatmo (telecamere da esterno e da interno, sensori porte e finestre, sirena interna e rilevatore di fumo).</p> <p>Questo consente di creare in modo semplice e veloce un sistema di sicurezza Smart. Pulsantiera Linea 3000 con frontale in zama finitura nera e lettore di prossimità con un kit di badge RFID colorati e due clear disc per apertura serratura. Installabile da parete o da incasso con gli specifici accessori: (350020) scatola da incasso e (343063) accessorio da incasso - da acquistare separatamente. Può essere dotato di tetto antipioggia (343053) - da acquistare separatamente. La pulsantiera ha un grado di protezione IP54 - grado di robustezza IK10.</p>

Articolo	Kit Linea 3000 Black con Badge RFID Classe 300X Finitura Dark
363943	<p>Kit vivavoce monofamiliare con videocitofono connesso vivavoce Classe 300X (finitura Dark) e pulsantiera Linea 3000 (finitura nera).</p> <p>Videocitofono connesso 2 fili / Wi-Fi vivavoce in finitura Dark con display LCD touch screen orizzontale da 7", risoluzione 1024 x 600 pixel.</p> <p>Dotato di cancellatore eco digitale per una migliore qualità audio. Grazie alla connettività Wi-Fi 6 è possibile connettere il videocitofono a router con banda 5 GHz o 2.4 GHz per sfruttare le funzioni disponibili sull'App Home + Security (disponibile per Android e iOS): ricezione chiamata, apertura serratura, visualizzazione della timeline eventi, attivazione del posto esterno / ciclamento telecamere e funzioni "Studio Professionale" e "Non disturbare" evolute. Tramite l'App Home + Security è possibile gestire anche i prodotti dell'offerta sicurezza di Netatmo (telecamere da esterno e da interno, sensori porte e finestre, sirena interna e rilevatore di fumo).</p> <p>Questo consente di creare in modo semplice e veloce un sistema di sicurezza Smart. Pulsantiera Linea 3000 con frontale in zama finitura nera e lettore di prossimità con un kit di badge RFID colorati e due clear disc per apertura serratura. Installabile da parete o da incasso con gli specifici accessori: (350020) scatola da incasso e (343063) accessorio da incasso - da acquistare separatamente. Può essere dotato di tetto antipioggia (343053) - da acquistare separatamente. La pulsantiera ha un grado di protezione IP54 - grado di robustezza IK10.</p>

Articolo	Composizione del Kit	Q.tà
343093	Pulsantiera Linea 3000 finitura Zama Black	1
344742	Videocitofono Classe 300X finitura Light	1
346050	Alimentatore 6 DIN	1
346250	Accessorio relè serratura	1
346260	Set badge apri-porta colorati	1
	Set Clear discs apri-porta	1

Articolo	Composizione del Kit	Q.tà
343093	Pulsantiera Linea 3000 finitura Zama Black	1
344743	Videocitofono Classe 300X finitura Dark	1
346050	Alimentatore 6 DIN	1
346250	Accessorio relè serratura	1
346260	Set badge apri-porta colorati	1
	Set Clear discs apri-porta	1



Articolo **Telecamere da esterno Smart Original**

392050 Telecamera Original per esterno
 La Telecamera di Sicurezza Intelligente per esterni offre un rilevamento avanzato di persone, animali e veicoli. È dotata di una robusta struttura monoblocco in alluminio con finitura bianca e realizzata con materiali ultra-resistenti in vetro e plastica, protetti dai raggi UV. Il sensore video da 5 MP e la risoluzione 2K consentono la codifica H.264, garantendo uno streaming e un'archiviazione efficienti. La telecamera assicura un rilevamento a lunga distanza fino a 20 metri, con un ampio angolo di visione di 130° e zoom digitale 16x per un'analisi dettagliata dei video. Un microfono integrato permette il monitoraggio audio in tempo reale, mentre il faretto LED da 12 W offre luminosità regolabile per una visibilità ottimale. La visione notturna a infrarossi assicura immagini nitide anche in condizioni di scarsa illuminazione fino a 15 metri. L'accesso alla telecamera è protetto tramite crittografia end-to-end grazie all'app Home + Security. Progettata specificamente per l'utilizzo all'aperto, il dispositivo è resistente alle intemperie e beneficia della protezione HZO per una maggiore durata. La connettività è garantita dal Wi-Fi dual-band, compatibile sia con le frequenze 2,4 GHz che 5 GHz.

392051 Come 392050 ma in finitura nera.

392060 Telecamera Original per esterno con PoE
 La telecamera di sicurezza intelligente per esterni unisce tecnologia ad alte prestazioni e design raffinato, garantendo una sorveglianza affidabile in qualsiasi ambiente. Il corpo monoblocco in alluminio, con finitura bianca, assicura una durata eccezionale, mentre i componenti in vetro e plastica ultra-resistenti offrono una protezione robusta contro i raggi UV. Dotata di un sensore video da 5 MP e risoluzione 2K (≈ 2560 × 1440), la telecamera fornisce immagini nitide e dettagliate. Il rilevamento a lunga distanza – fino a 20 m – consente di identificare con precisione persone, animali e veicoli, supportato da un campo visivo di 130° e zoom digitale 16x. Il microfono integrato permette il monitoraggio audio in tempo reale, mentre il faretto LED integrato (12 W) a intensità regolabile migliora la visibilità. La visione notturna a infrarossi si estende fino a 15 m, garantendo prestazioni affidabili anche al buio totale. L'accesso è crittografato e gestito in modo sicuro tramite l'app Home + Security. Progettata per uso esterno, la telecamera dispone di protezione impermeabile HZO e si collega tramite Power over Ethernet (PoE).

392061 Come 392060 ma in finitura nera.

Articolo **Telecamere da interno Smart Advance**

391950 Telecamera Advance per interno
 Telecamera Advance per interni con riconoscimento facciale ottimizzato dall'intelligenza artificiale (AI). Otturatore intelligente per la privacy e riprese solo di estranei. Connessione Wi-Fi. Accesso alle immagini in diretta tramite smartphone e app Home + Security. Può essere combinata con la sirena interna art. NIS01-PRO per creare un sistema di allarme personalizzato. Compatibile con Alexa, Apple Homekit e Google Assistant. Corpo monoblocco regolabile in alluminio verniciato. Colore bianco.

391951 Come 391950 ma in finitura nera.

391952 Telecamera Advance per interno
 Telecamera da interno 391950 + accessorio per installazione con scatola Batibox a 3 moduli con profondità di almeno 40 mm o scatole BTicino 503E e PB503N - colore bianco.

391953 Come 391952 ma in finitura nera.

391954 Adattatori PoE
 Adattatore PoE per alimentare e collegare esclusivamente le telecamere da interno 391950/51 utilizzando un unico cavo per garantire una connessione cablata affidabile e stabile. Colore bianco.

391955 Come 391954 ma in finitura nera.

391956 Accessori di montaggio in scatole Batibox
 Accessorio per l'installazione della telecamera da interno Advance su scatola Batibox a 2 moduli con profondità di almeno 40 mm. Compatibile anche con scatole BTicino 502E e PB502N - colore bianco.

391957 Come 391956 ma in finitura nera.

ATTENZIONE: La disponibilità degli articoli è prevista nel corso del 2026. Si consiglia di verificare con il proprio referente tecnico-commerciale.

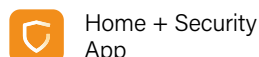



NIS-01-PRO



NSA-PRO-EU



NCO-PRO

Sirena interna intelligente

NIS-01-PRO

Sirena interna intelligente con allarme da 110 dB, suoni preregistrati e sensore di vibrazione per il rilevamento di manomissione. Alimentazione a pile o con cavo (non incluso) tramite porta micro USB. Funziona solo con la videocamera interna intelligente e deve essere installata nella stessa stanza: connessione wireless con la videocamera interna intelligente tramite Bluetooth Low Energy (BLE). Dichiarazione di conformità e dichiarazioni FCC. Compatibilità open-source. Funzionamento tramite app Home + Security.

Rilevatore di fumo intelligente

NSA-PRO-EU

Rilevatore di fumo intelligente con allarme da 85 dB, sensore fotoelettrico ad alte prestazioni, copertura media 50 m², notifiche sullo smartphone tramite l'app Home + Security.

Rilevatore di monossido di carbonio intelligente

Articolo

NCO-PRO

Rilevatore di monossido di carbonio intelligente per installazione a muro. Permette di monitorare gli apparecchi a combustione (caldaia, camino, stufa a legna, cucina a gas, etc.) misurando in tempo reale i livelli di monossido di carbonio. Quando rileva la presenza di monossido di carbonio, attiva il suo allarme da 85 decibel e manda una notifica in tempo reale sullo smartphone. È dotato di una batteria di 10 anni: la durata massima per tutti i rivelatori di monossido di carbonio. La funzione di Auto-Test controlla il corretto funzionamento. Se rileva un problema, invia una notifica allo smartphone. Affidabilità garantita dalle certificazioni CE (EN 50291) e NF. Dispositivo autonomo, nessun hub richiesto. Compatibile con Apple HomeKit. Funzionamento tramite l'app Home + Security. Requisiti: necessaria connessione internet wireless ad alta velocità. Hotspot pubblici non supportati. L'allarme intelligente per il monossido di carbonio rileverà il monossido di carbonio e suonerà anche se il Wi-Fi non è configurato. Tuttavia, è necessario il Wi-Fi per ricevere gli avvisi dello smartphone. Wi-Fi 802.11 b/g/n (2.4 GHz), Open/WEP/WPA/ WPA2-Personal, Bluetooth Low Energy (BLE).



Dati dimensionali

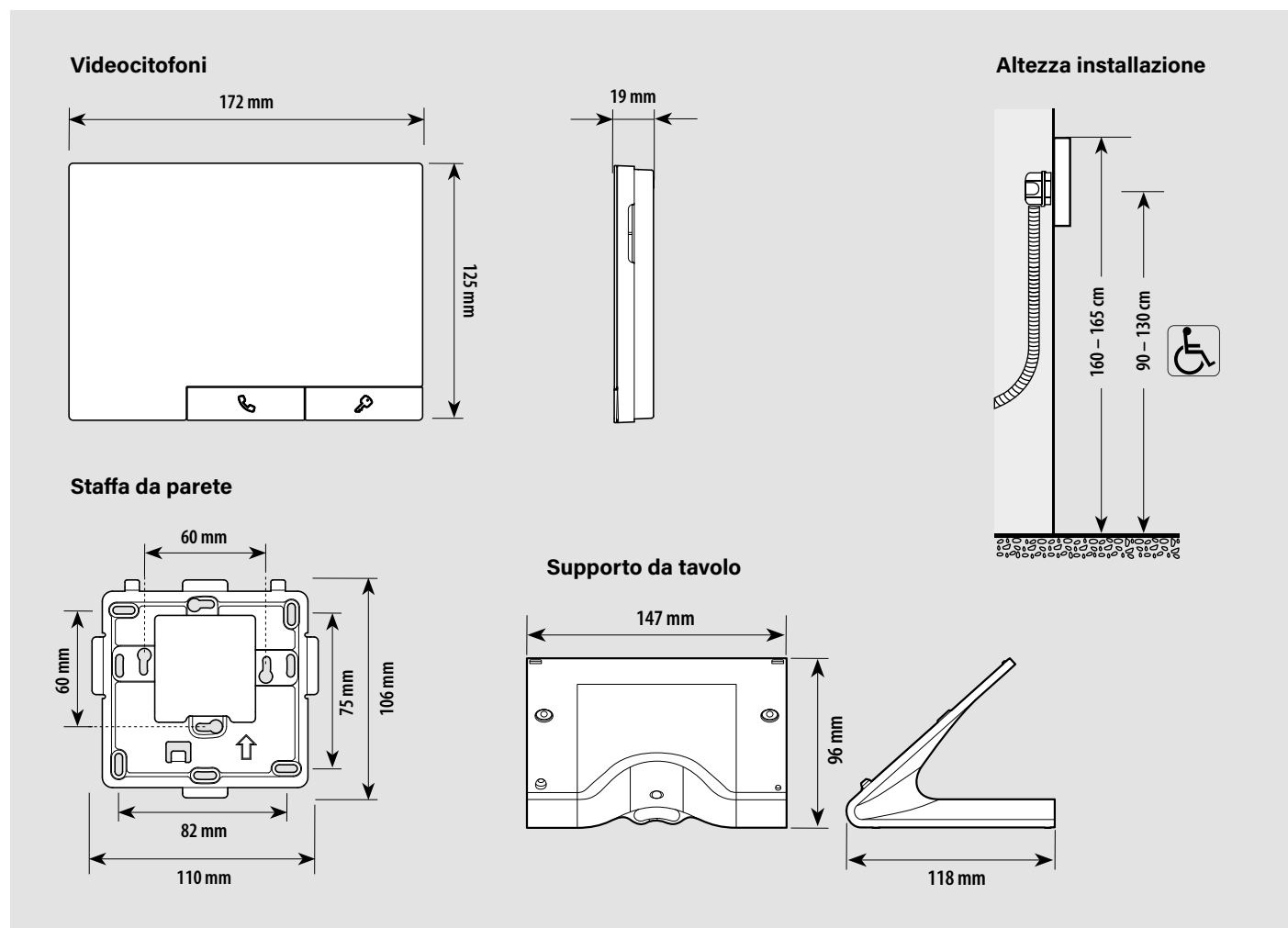

Classe 300X

NOTE LEGALI

Per poter utilizzare il servizio di ripetizione chiamata videocitofonica su smartphone, il cliente è tenuto a dotarsi delle necessarie attrezzature tecniche per l'accesso alla rete Internet, tramite un contratto stipulato con un Internet Service Provider (ISP).

BTicino non assume alcuna responsabilità né partecipa agli accordi tra il cliente e l'ISP.

L'accesso ad alcuni servizi aggiuntivi offerti da BTicino, oltre alle funzioni di base del videocitofono Classe 300X, richiede l'installazione dell'App Home + Security sul dispositivo mobile del cliente. Tali servizi consentono di interagire con il videocitofono da remoto mediante connessione a Internet.

Il corretto funzionamento dell'integrazione tra videocitofono e App dipende dalla qualità del segnale Wi-Fi, dalla tipologia del contratto di accesso alla rete Internet dell'abitazione e dalla natura del contratto dati sullo smartphone. Qualora una di queste condizioni non risulti conforme ai requisiti tecnici necessari, BTicino declina ogni responsabilità per eventuali disfunzioni o malfunzionamenti.

Si precisa altresì che il prodotto supporta un sistema di streaming VoIP, pertanto è indispensabile verificare che il contratto dati sottoscritto non ne impedisca l'utilizzo. Si informa inoltre che l'utilizzo del servizio remoto tramite App comporta un consumo di dati il cui costo è a carico del cliente e dipende dalle condizioni contrattuali con l'ISP.

Software e tools online per la progettazione, preventivazione e personalizzazione



YouDiagram

Software per la progettazione e preventivazione di impianti cito videocitofonici BTicino (2 Fili, IP, 8 Fili e analogici).

Consente la disegnazione dello schema di impianto unifilare, l'esportazione nei formati PDF e DXF, scelta e finitura dei prodotti, configurazione dei dispositivi e verifica degli assorbimenti di corrente.

Scaricabile da: <https://professionisti.bticino.it/strumenti/software-di-progettazione/youdiagram>



Configuratore Videocitofonia

Applicazione Web per la configurazione e la preventivazione impianti cito videocitofonici per la villa e per il condominio.

Cosa consente di fare:

- 1. Creazione impianto**, in base alla tipologia di sistema e alle caratteristiche dell'immobile.
- 2. Ottenere un preventivo**. Al termine della configurazione viene generata una lista materiale dettagliata e completa.
- 3. Accedere al progetto in ogni momento**. Accesso alla propria area riservata per consultare o modificare il progetto.

Accessibile da: <https://professionisti.bticino.it/strumenti/configuratori-web/configuratore-videocitofonia>



Chiamaci

È attivo il servizio di Help Desk.



Orari: Lunedì - Venerdì, 8:30 - 18:30
Il numero verde è attivo sul territorio italiano.

Assistenza e Servizi

BTicino è al fianco dei clienti con un'ampia gamma di servizi dedicati ai professionisti, pensati per supportare ogni fase del progetto e dell'installazione. Puoi trovare maggiori informazioni sul sito www.professionisti.bticino.it



Estensione Garanzia



Consente di prolungare la copertura della garanzia legale, tutelando il cliente in caso di difetti di fabbricazione. Per l'intera durata del contratto vengono mantenuti i medesimi criteri e modalità operative della garanzia standard, garantendo elevati livelli di affidabilità e continuità del servizio. **L'estensione è disponibile con durata annuale o quinquennale.**

VANTAGGI

- Assenza di costi imprevisti per ricambi durante il periodo di copertura
- Con la garanzia KASKO si paga solo il diritto di chiamata, nessun costo aggiuntivo
- Uno o cinque anni senza pensieri
- Assistenza in loco effettuata direttamente dai tecnici incaricati da BTicino



Manutenzione



Offriamo servizi di manutenzione che coprono l'intero ciclo di vita dell'impianto: dalla messa in servizio alla gestione operativa quotidiana, fino alla continuità di funzionamento. Le nostre soluzioni sono personalizzate in base alle esigenze del cliente e includono anche assistenza da remoto. La collaborazione con installatori e studi tecnici ci permette di garantire un supporto costante e di prevenire eventuali criticità dell'impianto.

VANTAGGI

- Casa subito operativa, zero configurazione, rete separata e stabile



Info servizi



Per una quotazione del servizio commissioning, contatta **il tuo funzionario tecnico BTicino** o chiama il numero verde **800.837.035**



Buoni assistenza



Un servizio professionale di assistenza tecnica on site acquistabile tramite coupon fisico o virtuale, ideale per interventi su impianti BTicino in ambito residenziale.

Il servizio include:

- Sopralluogo tecnico preliminare per predisposizione impianto (posizionamento quadri, passaggio cavi, ottimizzazione distinta materiali);
- Configurazione e programmazione di singoli dispositivi, anche evoluti;
- Supporto per il collaudo e la consegna dell'impianto al cliente finale;
- Istruzione all'uso dell'impianto per il cliente finale.

VANTAGGI

- Servizio rapido, flessibile e tracciabile
- Accesso a tecnici qualificati BTicino per diversi tipi di impianti

Completa il tuo impianto con la pulsantiera da esterno che preferisci.



LINEA 5000

Ideale per la «digitalizzazione» di contesti plurifamiliari, porta l'accesso ai moderni edifici ad un livello superiore. Caratterizzato da un ampio display touch screen da 7"; una telecamera alta qualità grandangolare, filtri digitali e un'interfaccia grafica moderna e intuitiva, si integra perfettamente con gli edifici contemporanei.



LINEA 3000

Pensata appositamente per ville e per abitazioni indipendenti, Linea 3000 è la pulsantiera raffinata e robusta. Impreziosita dalla zama (finitura grigio o nero), questa soluzione coniuga perfettamente innovazione tecnologica e design.



SFERA

Declinate in due versioni, le pulsantiere **Sfera New e Sfera Robur si distinguono per design, stile, robustezza e completezza di funzioni.** I moduli elettronici sono comuni per entrambe le versioni, consentendo una massima semplificazione dell'assortimento di magazzino.



Classe 300X

Semplice per tutti.
Perfetto per te.



Nota:

Alcune componenti del prodotto, nel corso del tempo, potrebbero essere soggette a variazioni, in funzione della disponibilità dei materiali, dell'evoluzione tecnologica o di esigenze produttive. Tali variazioni, non alterano in alcun modo le funzionalità e la qualità complessiva del prodotto, che restano conformi agli standard dichiarati. BTicino si riserva la facoltà di aggiornare o sostituire singoli componenti, garantendo sempre la coerenza con le specifiche tecniche e l'esperienza d'uso prevista.

BTicino SpA
Viale Borri, 231
21100 Varese - Italy
www.professionisti.bticino.it



Servizio Clienti

Assistenza tecnica Pre e Post vendita, informazioni commerciali, documentazione, assistenza navigazione portali e reclami.

Numero attivo dal lunedì al venerdì dalle ore 8.30 alle 18.30.
Al di fuori di questi orari è possibile inviare richieste tramite i contatti del sito web.
La richiesta sarà presa in carico e verrà dato riscontro il più presto possibile.

Organizzazione di vendita e consulenza tecnica

AREA COMMERCIALE NORD OVEST

Piemonte - Valle d'Aosta
Liguria - Lombardia Ovest

Ufficio Regionale
10148 Torino
Via Ala di Stura, 67
Tel. 011/9502611
Fax 011/9502666

Ufficio Regionale
20016 Pero (MI)
Via Sempione, 197
Tel. 02/45874511
Fax 02/45874515

AREA COMMERCIALE NORD EST

Veneto - Trentino Alto Adige
Friuli Venezia Giulia
Lombardia Est

Ufficio Regionale
36050 Quinto Vicentino (Vi)
Via dell'Artigianato, 11
Tel. 0444/870811
Fax 0444/870829

AREA COMMERCIALE CENTRO

Emilia Romagna - RSM
Marche - Toscana - Lazio
Abruzzo - Umbria - Molise

Ufficio Regionale
40069 Zola Predosa (BO)
Via Nannetti, 5/A
Tel. 051/6189911
Fax 051/6189999

Ufficio Regionale
50136 Firenze
Via Aretina, 265/267
Tel. 055/6557219
Fax 055/6557221

Ufficio Regionale
00153 Roma
Viale della Piramide Cestia, 1
pal. C - 4° piano - int. 15/16
Tel. 06/5783495
Fax 06/5782117

Ufficio Regionale
60019 Senigallia (AN)
Via Corvi, 18
Tel. 071/668248
Fax 071/668192

AREA COMMERCIALE SUD/ISOLE

Campania - Basilicata - Puglia
Calabria - Sicilia - Sardegna

Ufficio Regionale
80059 S. Maria La Bruna
Torre del Greco (NA)
Via dell'Industria, 22
Tel. 081/8479500
Fax 081/8479510

Ufficio Regionale
70026 Modugno (BA)
Via Paradiso, 33/G
Tel. 080/5352768
Fax 080/5321890

Ufficio Regionale
95037 San Giovanni
La Punta (CT)
Via Galileo Galilei, 18
Tel. 095/7178883
Fax 095/7179242

Ufficio Regionale
09121 Cagliari
c/o centro Commerciale I
MULINI
Piano Primo int. 1
Via Piero della Francesca, 3
Località Su Planu
Tel. 070/541356
Fax 070/541146



bticino
A brand of **legrand**

AD-ITCM300X/26C - 02/2026

In conformità con la propria politica di miglioramento continuo, la Società si riserva il diritto di modificare specifiche e design senza preavviso. Tutte le illustrazioni, descrizioni, dimensioni e info presenti nel catalogo sono indicative e non possono essere ritenute vincolanti per l'Azienda.